

 silhouette

portrait 3

Kullanma Kılavuzu

İçindekiler

| | |
|---|-----------|
| Kutunun İçinde Neler Var? | 1 |
| Makineyi Ambalajından Çıkarma..... | 1 |
| Makinenizi Kaydetme..... | 2 |
| Silhouette Studio®'yu İndirme ve Kurma | 3 |
| Ücretsiz 1 Aylık Temel Aboneliğinizi İsteme..... | 4 |
| Kitaplığınızdaki 50 Ücretsiz Tasarıma Erişim..... | 5 |
| Portrait 3'i Bağlama | 5 |
| Silhouette Studio®'da Gezinme | 6 |
| Gezinme Sekmeleri | 7 |
| Tasarım Alanı | 8 |
| Paneller..... | 8 |
| Çizim Araçları..... | 9 |
| Basit Şekiller..... | 9 |
| Metin..... | 10 |
| Kitaplık | 11 |
| Oturum Açma | 11 |
| Kitaplığınızı Düzenleme | 12 |
| Kitaplıkta Tasarım Arama | 13 |
| Kitaplıktaki Tasarımları Kullanma | 13 |
| Bölünmüş Kitaplık Ekranını Gösterme..... | 14 |
| Silhouette Design Store | 15 |
| Tasarımları İndirme | 16 |
| Gönder Paneli | 17 |
| Portrait 3ü Hazırlama | 18 |
| Malzemeyi Kesim Altlığına Yerleştirme | 18 |
| Portrait'i Açma | 18 |
| Aracı Yükleme | 19 |
| Malzemeyi Yükleme | 21 |
| Tasarımı Kesme | 21 |
| Altlık olmadan Kesim (Kalıplı kesim)..... | 22 |
| Altlık olmadan Kesim (Çıkartmalı Kesim)..... | 23 |
| Bluetooth® Bağlanabilirliği..... | 23 |
| Daha Fazla Bilgi Nerede Bulunur | 24 |

Kutunun İçinde Neler Var?

Silhouette Portrait® 3 aşağıdaki listedeki gösterilen parçalarla gelir. Makineyi kullanmaya başlamadan önce bütün parçaların mevcut olduğundan emin olun. Aşağıdaki listedeki parçalardan eksik olan varsa lütfen support@silhouetteamerica.com adresine ulaşın.



Silhouette Portrait® 3 masa üstü kesme makinesi

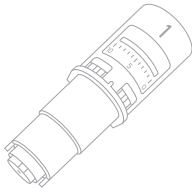

Portrait 3 için AutoBlade



USB kablosu

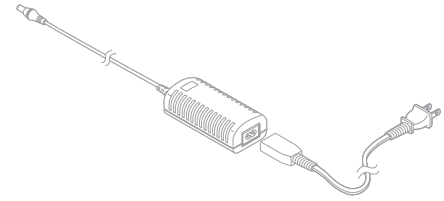

A/C adaptörü ve güç kablosu

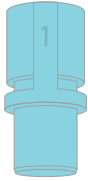

Silhouette Çizim Kalemi Adaptörü

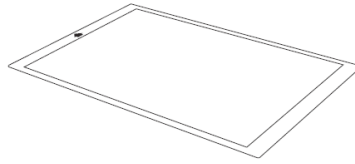

8*12 inç kesim altlığı

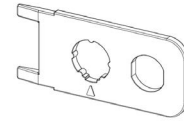

El tipi bıçak ayarlayıcı

Makineyi Ambalajından Çıkarma

Silhouette Portrait®'i kutudan çıkartın ve ambalaj bant şeritlerini ve köpüğü aşağıdaki şemada gösterildiği gibi çıkarın. Bu bant şeritleri ve köpük, nakliye sırasında Silhouette'in hareketli parçalarını yerinde tutmak için kullanılır.

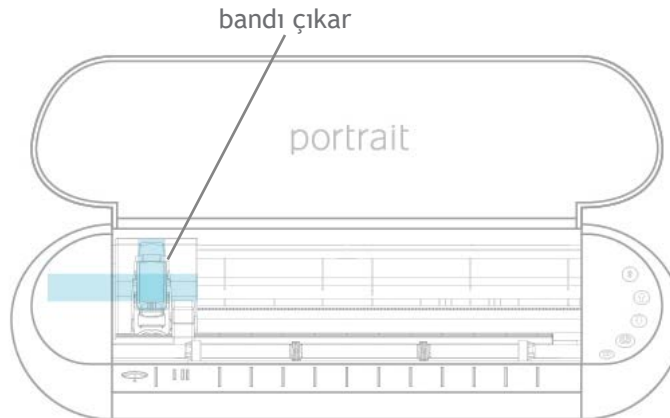

Makinenizi Kaydetme

Makinenizi kurmak için gerekli tüm adımları gerçekleştirmek için SilhouetteAmerica.com/setup bağlantısına gidin. Yapılması gereken ilk şey oturum açmak veya gerekliyse Silhouette hesabı oluşturmak ve makinenizi kaydetmektir. Bu adımı tamamlamak Silhouette Kitaplığınız'daki 50 ücretsiz tasarıma erişmenizi sağlayacaktır.

Zaten hesabınız varsa, oturum açma bilgilerinizi girin ve “Oturum Aç” a tıklayın.

Silhouette hesabınız yoksa, “ÜCRETSİZ Kaydol” bağlantısına tıklayın. Bilgilerinizi girin. Bilgilerinizi girdikten sonra “Hesap Oluştur” düğmesine tıklayın.

Daha sonra adresinizi girin. Bu bilgileri girdikten sonra makinenizi kaydetmek için açılacak bu ekranı görürsünüz. Makinenizin seri numarasını girin. Bu bilgileri makinenin arkasında sağ taraftaki bir etiketin üzerinde bulabilirsiniz. Ayrıca satın alma tarihini ve satın aldığınız yeri de girin.

Bir sonraki bölümde varsa garanti bilgileriniz görünür. Bu kayıt işlemi tamlandıktan sonra makine kurulumunuzla devam edebilirsiniz.

Silhouette Studio®'yu İndirme ve Kurma

Silhouette Studio®'nun en yeni versiyonunu indirmek için [SilhouetteAmerica.com/setup](https://www.silhouetteamerica.com/setup) bağlantısındaki 3. adıma gidin. İşletim sisteminize tıklayın (Mac veya Windows) ve kurulumu tamamlamak için bilgisayarınızdaki komutları takip edin.

Portrait 3 kesme makinenizi çalıştırmak için yazılım gerekli olduğu için bu adımı unutmayın!

► Step 3: Download & Install the Silhouette Studio® Software

a. Download the Silhouette Studio® software
Click on your computer type below to begin downloading the software:

MAC WINDOWS

NOTE: If you already have the Silhouette Studio® software installed from a previous Silhouette machine, it is recommended to update the software to the latest version provided here.

b. Install the Silhouette Studio® software
Once the download is finished, select to RUN the software set up and select the default installation options provided.

You may launch the software after installation is complete. You may launch the software at any time from the desktop icon created:

Silhouette
Studio

CONTINUE TO NEXT STEP

Silhouette Studio® yazılımının nasıl kullanılacağı hakkında daha fazla bilgiyi kılavuzun ilerleyen bölümlerinde öğreneceksiniz. Şimdilik makinenin kurulum işlemini tamamlayın.

Ücretsiz 1 Aylık Temel Aboneliğinizi İsteme

Silhouette makinenizi kaydettikten sonra, Silhouette Tasarım Mağazası için 1 aylık ücretsiz aboneliğe hak kazanırsınız. Kayıt işlemini tamamladıktan sonra e-posta adresinize gönderilen promosyon kodunu aldığınızdan emin olun.

Abonelik sayesinde tasarımları satın almak için her ay belirli sayıda kredi alırsınız. Alacağınız kredi sayısı, sahip olduğunuz abonelik kategorisine bağlıdır. Başlatacağınız abonelik Temel kategoridir, yani ayda 25\$ kredi kazanırsınız.

1 aylık ücretsiz aboneliğinizi istemek için Silhouette Tasarım Mağazasına giderek başlayın. Bunu bir web tarayıcısı açıp [SilhouetteDesignStore.com](https://www.silhouettedesignstore.com) adresine giderek veya Silhouette Studio®'daki MAĞAZA düğmesine tıklayarak (yazılımın sağ üst köşesinde bulunur) yapabilirsiniz.

Tasarım Mağazasındaki Silhouette hesabınızda oturum açın. Bu bilgiler, makinenizi kaydederken kullandığınız hesap bilgileri ile aynıdır. Hesabınızda oturum açmak için sağ üst köşedeki Oturum Aç'a tıklayın. E-posta adresinizi ve parolanızı girip Oturum Aç'a tıklayın.

Daha sonra ana sayfanın en üstüne gidin ve Aboneliklere tıklayın veya [SilhouetteDesignStore.com/subscription-signup](https://www.silhouettedesignstore.com/subscription-signup) bağlantısını girin. Görmeniz gereken sayfa budur.

Temel kategoriye seçin ve Devam Et'e tıklayın veya sonraki adıma geçmek için "Ödeme ve Fatura Bilgileri" yazan bölüme tıklayın. Burada Promosyon kodunuzu girebilirsiniz ve 1 aylık aboneliğinizi talep etmek için Uygula'ya tıklayabilirsiniz. Bilgilerinizi doldurduktan sonra abonelik işleminiz için Gözden Geçir ve Onayla adıma geçin.

Kitaplığınızdaki 50 Ücretsiz Tasarıma Erişim

Portrait 3'ünüzü kaydettikten sonra, makinenizle gelen 50 ücretsiz özel tasarıma erişebileceksiniz.

Ücretsiz tasarımlarınızı görüntülemek için, Silhouette Studio® içindeki Kitaplık sekmesine gidin. Henüz yapmadıysanız, yazılım sizden Silhouette hesabınızda oturum açmanızı isteyecektir. Daha sonra sol taraftaki klasörlere gidin. "Makineyle Ücretsiz" e ve daha sonra "Silhouette Portrait® 3."e tıklayın.

NOT: Silhouette Portrait® 3 özel ücretsiz içeriği görünmezse, lütfen yazılımdan çıkın ve Silhouette Portrait® 3 kaydınızı doğrulayın. Daha sonra içeriği bulmak için yazılımı yeniden açabilirsiniz. Sorunlar devam ederse, lütfen support@silhouetteamerica.com adresine ulaşın.

NOT: İlk kurulum için internete bağlı olmanız gerekse de Silhouette Kitaplığındaki tüm içeriğe çevrim dışı erişilebilir ve kullanılabilir. Silhouette Kitaplığı deneyimi, içerik ve kitaplık yapısı da dahil, oturum açtığınız tüm cihazlar arasında senkronize edilir.

Portrait 3'i Bağlama

Silhouette Portrait®'i güç kaynağına bağlayın. Kabloyu ve adaptörü birbirine bağlayarak ve kabloyu Portrait makinesine takarak başlayın. Elektrik kablosunu duvar prizine takın.

Ardından USB kablosunu kullanarak makinenizi bilgisayarınıza bağlayın. Daha sonra makinenizi açmak için dairesel güç düğmesine basın.

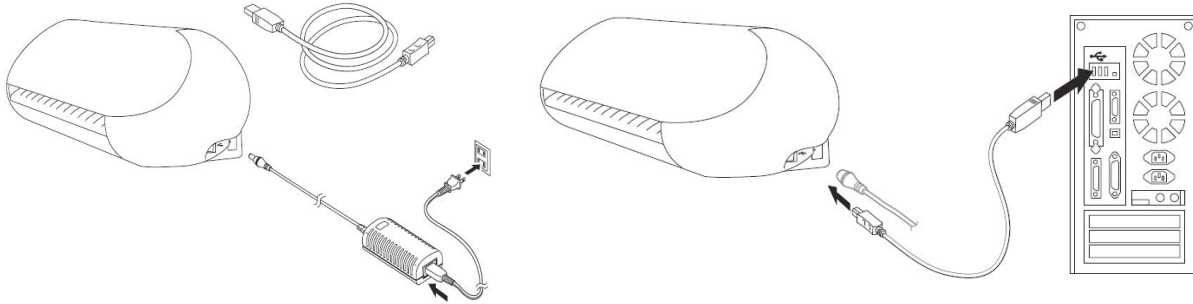

Henüz yapmadıysanız, Silhouette Studio®'u açın. Gönder panelini açmak için Gönder sekmesine (yazılımın sağ üst köşesinde bulunur) gidin. Makinenizin bağlı olduğunu ve "Hazır" durumunu gösterdiğinden emin olun.

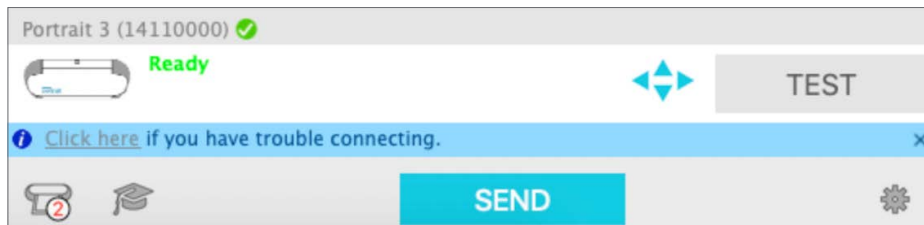

Düzgün bağlanması için makine simgesine tıklamanız ve makinenizi seçmeniz gerekebilir.

Silhouette Studio®'da Gezinme



Artık Silhouette Studio®'u indirdiğiniz için onu kullanmayı öğrenme zamanı. Silhouette Studio®'u açmak için, PC'nizin masaüstündeki veya Başlangıç Menüsündeki veya Mac'nizdeki Uygulamalar klasöründeki Silhouette Studio® simgesini bulun. Uygulamayı çalıştırmak için simgeye çift tıklayın.

Silhouette Studio® yüklenince, ekranınızda 12*12 inç boş bir tasarım alanı ve alanın etrafında araçları göreceksiniz.

Bu kılavuzda yazılımı nasıl kullanacağınıza ilişkin temel bilgileri öğreneceksiniz. Daha fazla bilgi almak isterseniz, Silhouette Studio® yazılım kılavuzuna erişebilirsiniz. Kılavuzu 6. Adımdaki SilhouetteAmerica.com/setup veya Silhouette101.com adresinde bulabilirsiniz.

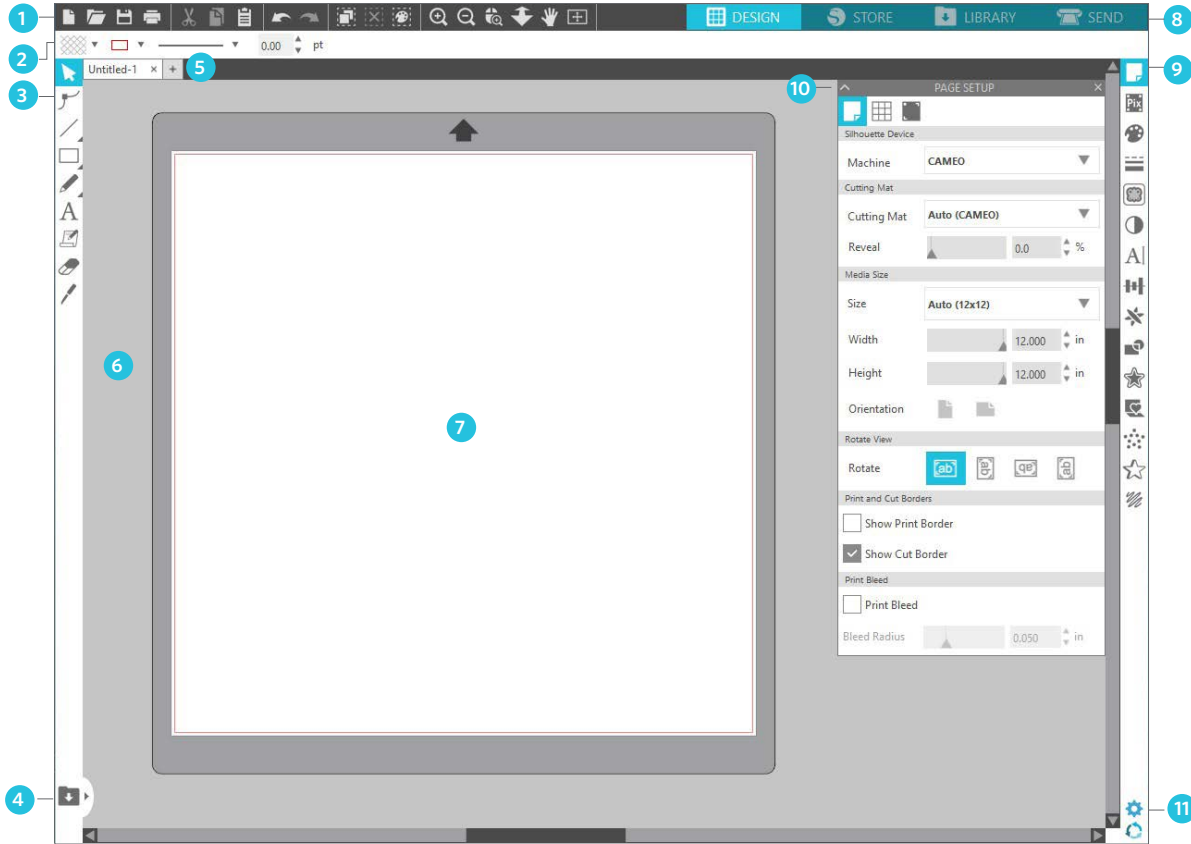

Çalışma Alanına Genel Bakış

1. Belge Araçları—Belgenizi ayarlamanız veya belgenizdeki öğeleri seçmeniz için gereken araçlar.
2. Hızlı erişim Araç çubuğu—Bu araçlar, ayarlamaları kolaylaştırmak için yaptığınız işe özgüdür.
3. Çizim Araçları—Çizim araçları, şekiller oluşturmak ve tasarım alanına metin eklemek için kullanacağınız araçlardır.
4. Bölünmüş Kitaplık Ekranı—Bu düğme sayesinde bölünmüş kitaplık/tasarım alan ekranı oluşturabilirsiniz.
5. Belge Sekmeleri—Bu sekmeler, açtığınız belgeler arasında geçiş yapmak için kullanacağınız sekmelelerdir.
6. Bekleme Alanı (Gri)—Tasarım alanınızı yeniden düzenliyorsanız tasarımları bekletmek için bekleme alanını kullanabilirsiniz. Bu alanda bırakılan tasarımlar kesilmez veya yazdırılmaz.
7. Etkin Kesim Alanı—Burada tasarımlarınızı oluşturup yerleştireceksiniz. Bu alanda kalan herhangi bir tasarım kesilebilir veya yazdırılabilir.
8. Gezinme Sekmeleri—Bu sekmeler sizi yazılımdaki belirli yerlere götürür.
9. Silhouette Studio® Araçları—Silhouette Studio® tasarımlarınızı ayarlamak için kullanabileceğiniz farklı işlevlere sahiptir.
10. Paneller—Burada size daha fazla seçenek sunmak için Silhouette Studio® araçlarının panelleri açılır.
11. Tercihler ve Temalar—Bu seçenekler tercihlerinizi ve ayarlarınızı Silhouette Studio® için ayarlamanızı sağlar.

Gezirme Sekmeleri

Sağ üst tarafta dört sekme bulunur:

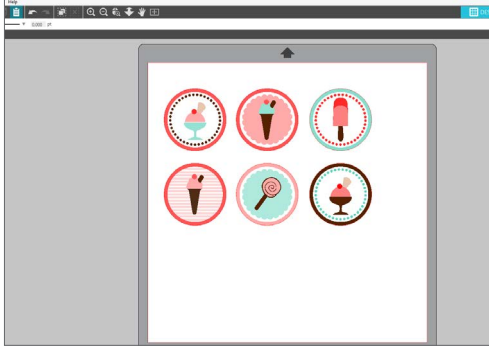

Tasarım

Bu tasarım alanı, projeler oluşturabileceğiniz çalışma alanınızdır. Bu alanda araç çubukları, beyaz tasarım sayfası ve gri bekleme alanı bulunur. Kitaplıkta, Silhouette Design Store'da veya Gönder menüsündeyseniz, tasarım sayfanıza geri dönmek için Tasarım sekmesine tıklayın.

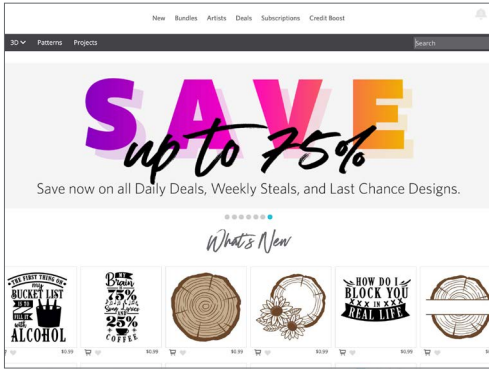

Mağaza

İnternete bağlı olduğunuzda, Mağaza sekmesi, sizi tasarımları tarayabileceğiniz ve satın alabileceğiniz Silhouette Design Store'a götüren bir tarayıcı penceresi açar.

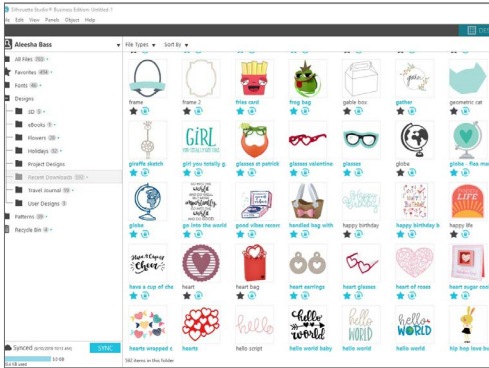

Kitaplık

Sakladığınız tasarımlara Kitaplık sekmesinden erişebilirsiniz. Klasörler ve alt klasörler ekleyerek tasarımlarınızı istediğiniz şekilde sıralayın ve düzenleyin. Tasarımlar bilgisayarınızda veya Silhouette Cloud'da saklanabilir.

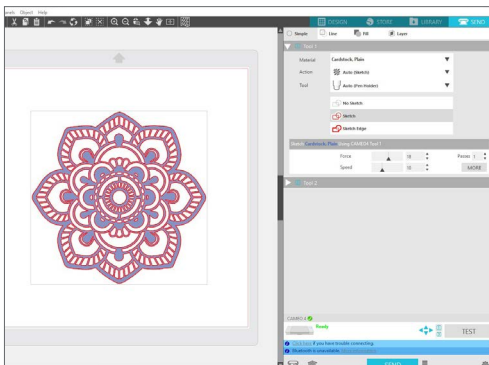

Gönder

Gönder sekmesi tasarımınız için kesme ayarlarını yapmanızı ve Silhouette'inize göndermenizi sağlar. Bu menü diğer programlardaki Yazdırmaya Gönder menüsüyle benzer şekilde çalışır.

Tasarım Alanı

Tasarım alanı Silhouette Studio®'yu açtığınızda ilk göreceğiniz alandır ve muhtemelen en çok vakit geçireceğiniz alandır bu nedenle tasarımlarınızı oluşturmak için onun nasıl kullanılacağını öğrenmeniz önemlidir.

Paneller

Her bir Silhouette Studio® Aracı simgesi kendi panelini açar. Paneller tasarım alanının sağ tarafında, Silhouette Araçları simgelerinin yanında açılır. Varsayılan olarak açılan panel, makine, sayfa boyutu ve çalışmak istediğiniz malzeme (veya ortam) boyutu gibi tasarım alanında ayarlamalar yapmanıza olanak sağlayan Sayfa Düzeni panelidir.

Panelleri birer birer açabilir veya aynı anda birden fazla panel kullanabilirsiniz. Birden fazla panel kullanmak için ad çubuğuna tıklayıp yeni bir konuma taşıyın ve ardından sonraki paneli açmak için başka bir simgeye tıklayın. İsteddiğiniz kadar panel açabilirsiniz ve bunları tasarım ekranınızın herhangi bir yerine taşıyabilirsiniz.

Panelleri Daraltma

Paneller, panelin sol tarafındaki oka tıklayarak daraltılabilir. Ekranınızı tam istediğiniz gibi ayarlamak için panelleri daraltın, taşıyın ve yeniden düzenleyin. Panelleri kapattığınızda alttaki paneller yukarı çıkarak onların yerini alacaktır.

Yapışkan Paneller

Paneller yapışkandır, yani tasarım alanının en üstüne ya da birbirlerine yapışırlar. Ancak panellerin birbirine yapışmasına gerek yoktur. Panel gruplarını veya tek tek panelleri ekranınızda herhangi bir yere taşıyabilirsiniz. Projenize bağlı olarak, çok çeşitli araçları kullanarak ayarlamalar yapmak için aynı anda çok sayıda paneli veya tek bir paneli açmak isteyebilirsiniz.

Birden Fazla Simge İçeren Paneller

PixScan™ veya Ofset gibi bazı paneller tek simgeli panellerdir. Diğer paneller ise ilgili simgeler grubunu içerirler. Bu simgelere panel içerisinde ayrı sekmelerden ulaşılabilir. Örneğin, Dönüştür paneli, Hizala, Ölçekle, Döndür, Taşı ve Tasarım Sürümüne sahipseniz Tasarımcı Sürümüne sahipseniz Kes simgelerini içerir.

Panel Modu

Tercihler panelinden panel modunu özelleştirebilirsiniz. Varsayılanlarda, panellerinizin nasıl açılmasını istediğinizi seçebilirsiniz.

- ▶ Tekli Panel Modu: Aynı anda sadece tek panel açık olabilir. Açık bir paneliniz varsa ve başka bir simgeye tıklarsanız, yeni panel önceden açık olan panelin yerine açılır.
- ▶ Esnek Panel Modu: Varsayılan. Tekli Panel Modu gibi Esnek Mod da varsayılan konumdaki bir panelin yerini alır ancak taşıdığınız bir panelin yerini almaz.
- ▶ Çoklu Panel Modu: Kaç panel açık olursa olsun tüm yeni paneller açılır.

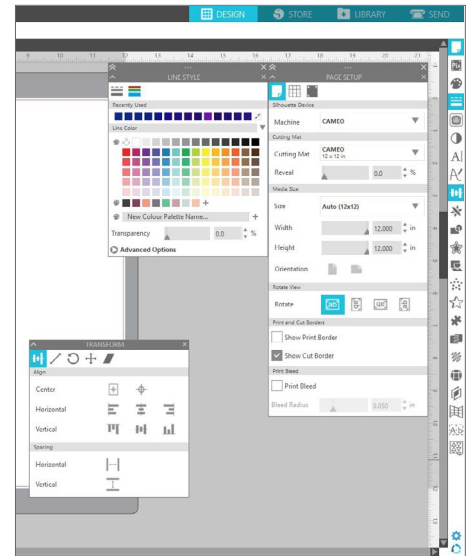
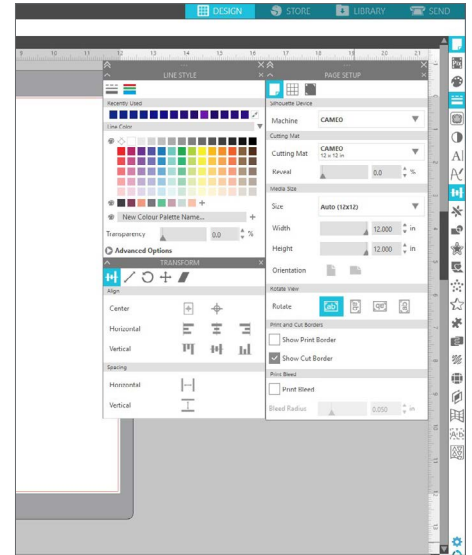

Çizim Araçları

Yazılımın sol tarafındaki araç çubuğu, temel şekilleri ve metni oluşturmak ve değiştirmek için gereken araçları içerir.

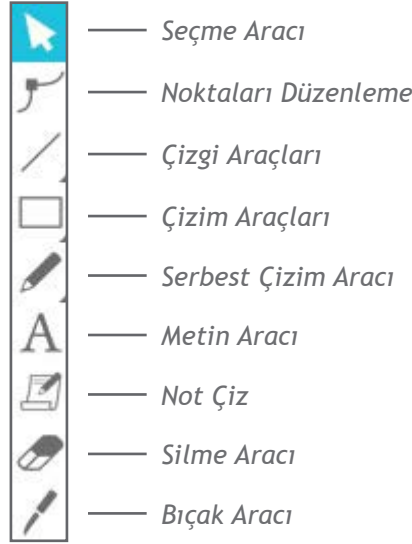

Not: Silhouette Studio® 'nun diğer sürümlerine sahipseniz (ör. Silhouette Studio® Tasarımcı Sürümü), burada listelenenden daha fazla çizim aracı görebilirsiniz. Bu araçlar hakkında daha fazla bilgiyi Silhouette Studio® yazılım kılavuzunda bulabilirsiniz.

Basit Şekiller

Çizgiler

- Çizgi çizmek için soldaki araç çubuğundan Çizgi Aracını seçin. Çizgi çizmek için fare ile tıklayarak sürükleyin veya bir kez çizgiyi başlatmak için bir kez de bitirmek için tıklayın.
- ▶ Tam dikey, yatay veya 45° açılı bir çizgi yapmak için çizgiyi oluştururken SHIFT tuşuna basılı tutun.

Dikdörtgen/Kare

Dikdörtgen çizmek için soldaki araç çubuğundan Dikdörtgen Aracını seçin. Dikdörtgen çizmek için fare ile tıklayarak sürükleyin veya bir kez bir köşesini ayarlamak için bir kez de karşı köşesini ayarlamak için tıklayın.

- ▶ Tam kare yapmak için dikdörtgeni oluştururken SHIFT tuşuna basılı tutun.
- ▶ Dikdörtgeni bir köşe yerine merkezden çizmek için ALT tuşuna (Mac®'te OPTION tuşu) basılı tutun.
- ▶ İlk tıklamanıza göre merkezlenen bir tam kare çizmek için SHIFT + ALT tuşlarına (Mac®'te SHIFT + OPTION tuşları) basılı tutun.

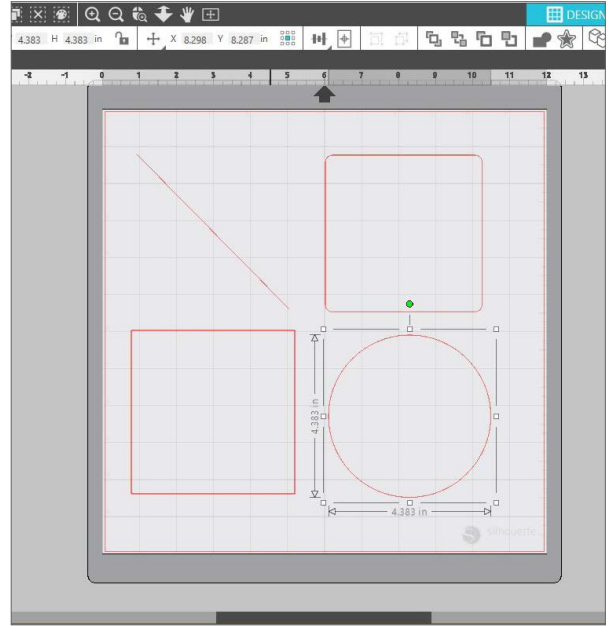

Serbest Çizim

- Serbest Çizim aracını kullanarak çizim yapmak için soldaki araç çubuğundaki araca tıklayın. Normal Serbest çizim aracını veya Düz Serbest çizim aracını seçebilirsiniz. Çizmek için, tasarım alanınızda yapmak istediğiniz şekli tıklayın ve sürükleyin.
- ▶ Oluşturduğunuz şekli ayarlamak için Noktaları Düzenleme aracını kullanabilirsiniz. Bu araç, bir şeklin noktalarını görünür hale getirir ve hareket ettirmenizi sağlar.

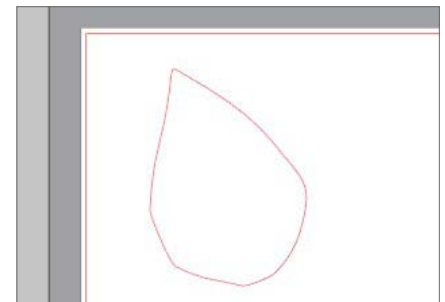

Metin

Bilgisayarınızda herhangi bir yazı tipini kullanarak harfleri veya kelimeleri kesmek için, ekranın sol tarafındaki araç çubuğundaki Metin aracını seçin. Metin aracını seçtikten sonra sayfada bir yere tıklayın ve yazmaya başlayın. Yazı tipi varsayılan yazı tipi olacaktır ancak açılan Metin Stili panelinden bunu kolayca değiştirebilirsiniz.

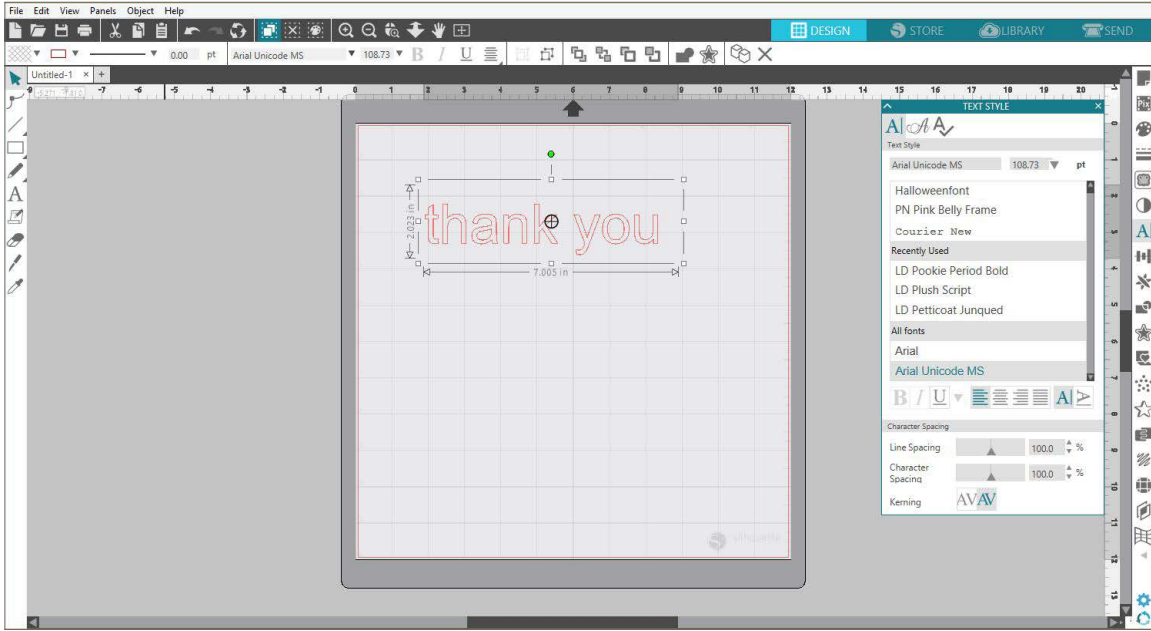

Metin aracıyla sayfaya tıkladıktan sonra yanıp sönen bir imleç görünür. Seçtiğiniz harfleri, kelimeleri veya ifadeleri yazmaya başlayın.

Metin yazarken veya bir metni düzenlerken, ekranın sağ tarafında Metin Seçenekleri Paneli açılır. Bu panelden, yazı tipini, metin boyutunu, kalınlığını, hizalamayı, karakter aralığını ve satır aralığını değiştirebilirsiniz. Yazı tipinde, boyutunda, kalınlığında vb. değişiklik yapmadan önce metnizi vurgulamak için fareyi kullanın.

Metninizi yazmayı bitirmek için sayfanın dışındaki herhangi bir yere tıklayın. Bu, metin düzenleme modunu sonlandırıp metin seçimini kaldıracaktır. Metinde bir değişiklik yapmanız gerekirse Seçim Aracını (soldaki araç çubuğunda bulunur) kullanarak metne çift tıklayın.

- ▶ Metninizi sayfada taşımak için üzerine tıklayın ve yeni konumuna sürükleyin.
- ▶ Metninizi yeniden boyutlandırmak için metni seçin ve daha sonra köşe kontrol noktalarından birini sürükleyin.
- ▶ Metninizi döndürmek için metni seçin ve daha sonra nesnenin üzerindeki yeşil daireyi sürükleyin.

Kitaplık

Oturum Açma

Kitaplık Silhouette Design Store'dan edindiğiniz tasarımları Kitaplıktan bulursunuz. Kendi tasarımlarınızı Silhouette Kitaplığınıza da kaydedebilirsiniz.

Kitaplık sekmesine tıkladığınızda, eğer henüz açmadıysanız Silhouette hesabınızda oturum açmanız istenebilir. E-posta adresinizi ve parolanızı girip "Oturum Aç" a tıklayın Henüz Silhouette hesabınız yoksa "ÜCRETSİZ Kaydol" bağlantısına tıklayabilirsiniz.

Oturum açtıktan sonra solda klasörleri ve sağda tasarımları göreceksiniz. Henüz bir tasarımınız yoksa endişelenmeyin! Daha sonra tasarım eklemek için bolca zamanınız olacak.

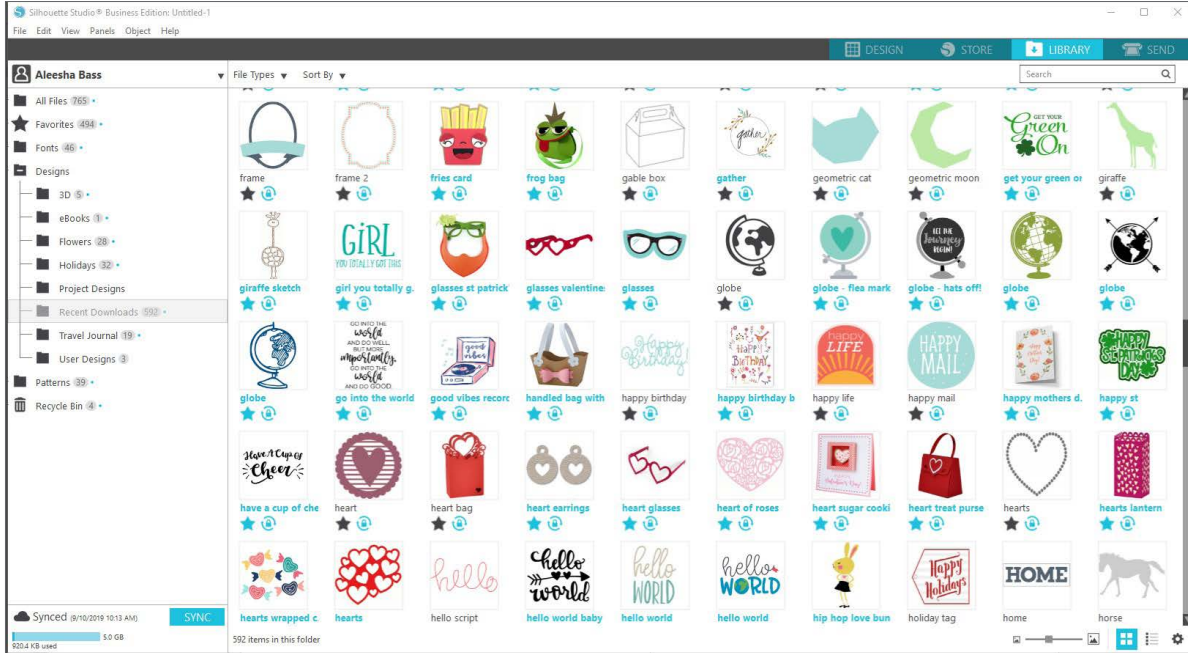

Kitaplığınızı Düzenleme

Tasarımlarınız için yeni klasörler oluşturarak tasarımlarınızı Kitaplığınız içinde düzenleyebilirsiniz.

Herhangi bir tasarımı sağ taraftaki pencereden, soldaki Klasörler panelinde yeni oluşturduğunuz klasöre sürükleyin. Her bir klasörün yanında bulunan daire içindeki sayılar, her bir klasörde kaç adet şekil bulunduğunu gösterir.

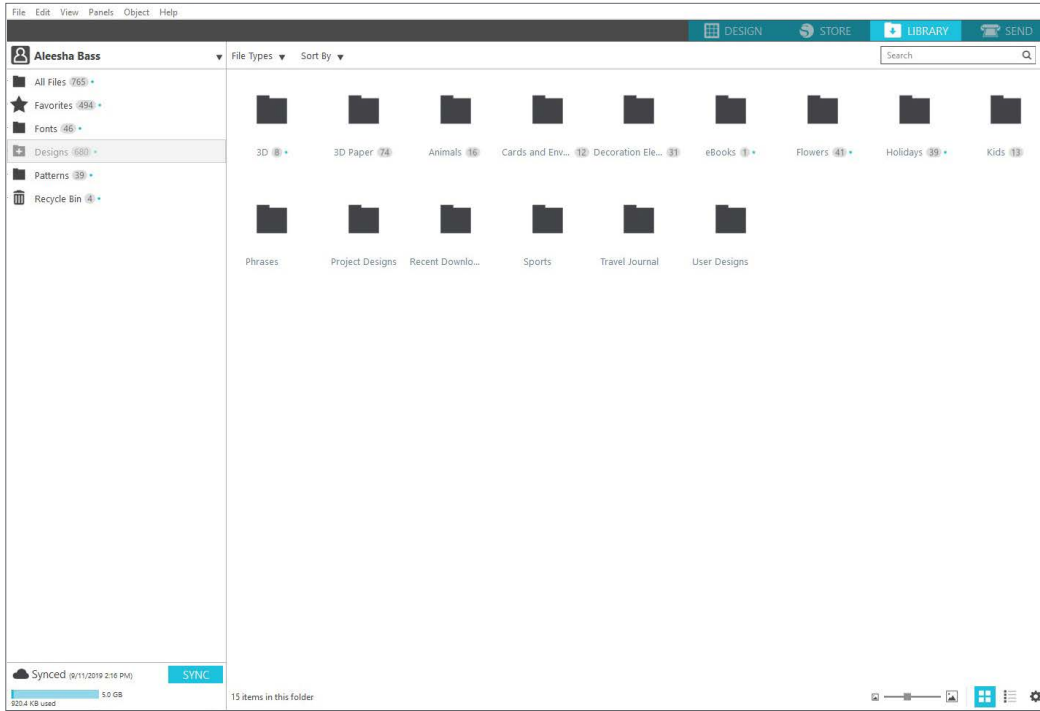

Silhouette Design Store'dan tasarım satın aldığınızda, bu tasarımlar Son İndirilenlerde görünecektir. Buradan tasarımları farklı klasörlere taşıyabilirsiniz.

Kitaplığınıza klasör eklemek için Tasarımlar klasörüne tıklayın. Klasördeki boş bir alana sağ tıklayın ve "Yeni Klasör" ü seçin "Adsız Klasör" adlı yeni bir klasör açılacaktır ancak bu klasörü yeniden adlandırabilirsiniz.

Aynı yöntemi kullanarak klasör ve alt klasör eklemeye devam edin.

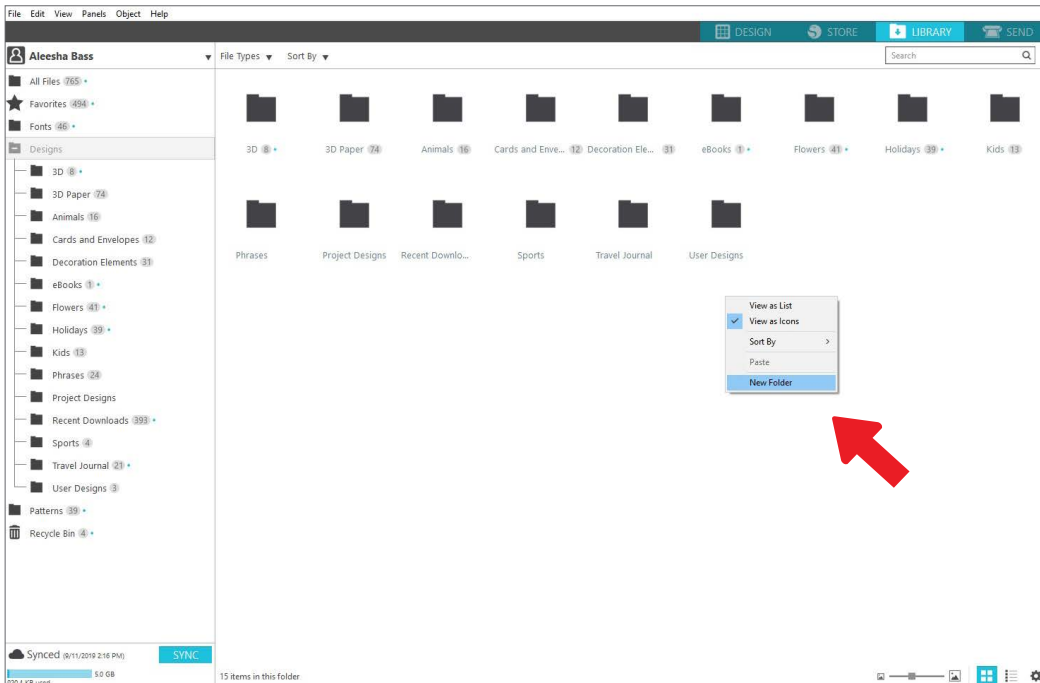

Kitaplıkta Tasarım Arama

Silhouette Design Store'dan satın aldığınız tasarımların kendileriyle ilişkili belirli anahtar kelimeleri vardır ve bu belirli bir tasarımı aramayı kolaylaştırır. Bir tasarımı aramak istiyorsanız Kitaplık sekmesine tıklayarak kitaplığınızı açın. Sağ üst taraftaki arama kutusuna gidin ve anahtar kelimenizi yazın.

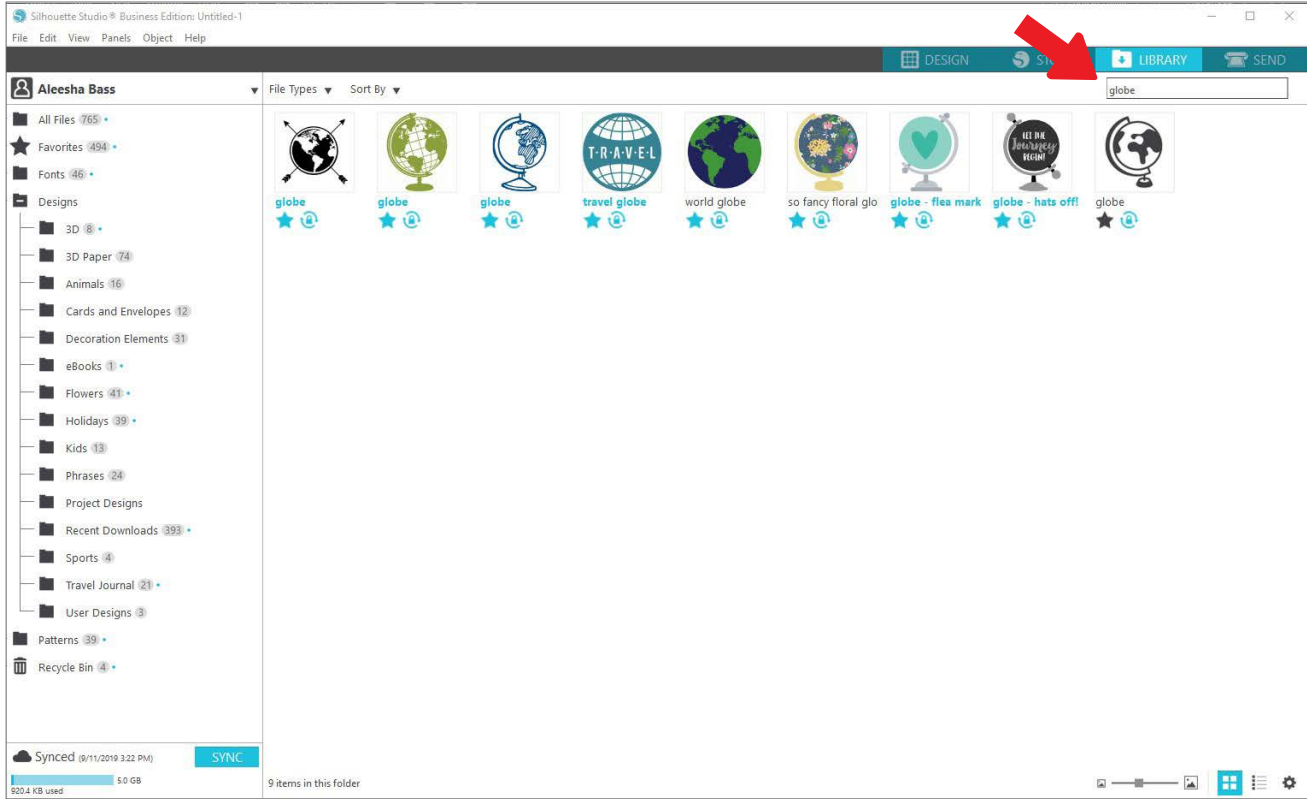

Kitaplıktaki Tasarımları Kullanma

Kullanmak istediğiniz tasarımı bulduktan sonra bu tasarımı sayfanıza yerleştirmek için üzerine çift tıklayın. Ayrıca tasarıma sağ tıklayıp “[file name] Dosyasını Aç”ı da seçebilirsiniz. Bu otomatik olarak kitaplık sekmesini kapatır ve sizi tasarım sayfasına götürür. Kitaplık, Kitaplık sekmesine tıklayarak kolaylıkla yeniden açılabilir.

Bir tasarımı yapıştırmadan kitaplığı kapatmak amacıyla tasarım alanına geri dönmek için Tasarım sekmesine tıklayın veya daha fazla tasarım aramak için Mağaza sekmesine tıklayın.

Bölünmüş Kitaplık Ekranını Gösterme

Tasarım alanınızı ve Silhouette Kitaplığını aynı anda görüntülemek için Bölünmüş Kitaplık Ekranı özelliğini kullanabilirsiniz. Ekranı bölmek için Tasarım ekranına gitmelisiniz. Ekranın sol alt köşesine gidin ve aşağı ok işaretli klasöre (Kitaplık simgesi olarak da bilinir) veya sağa bakan üçgene tıklayın. Bu şekilde bölünmüş ekran açılır.

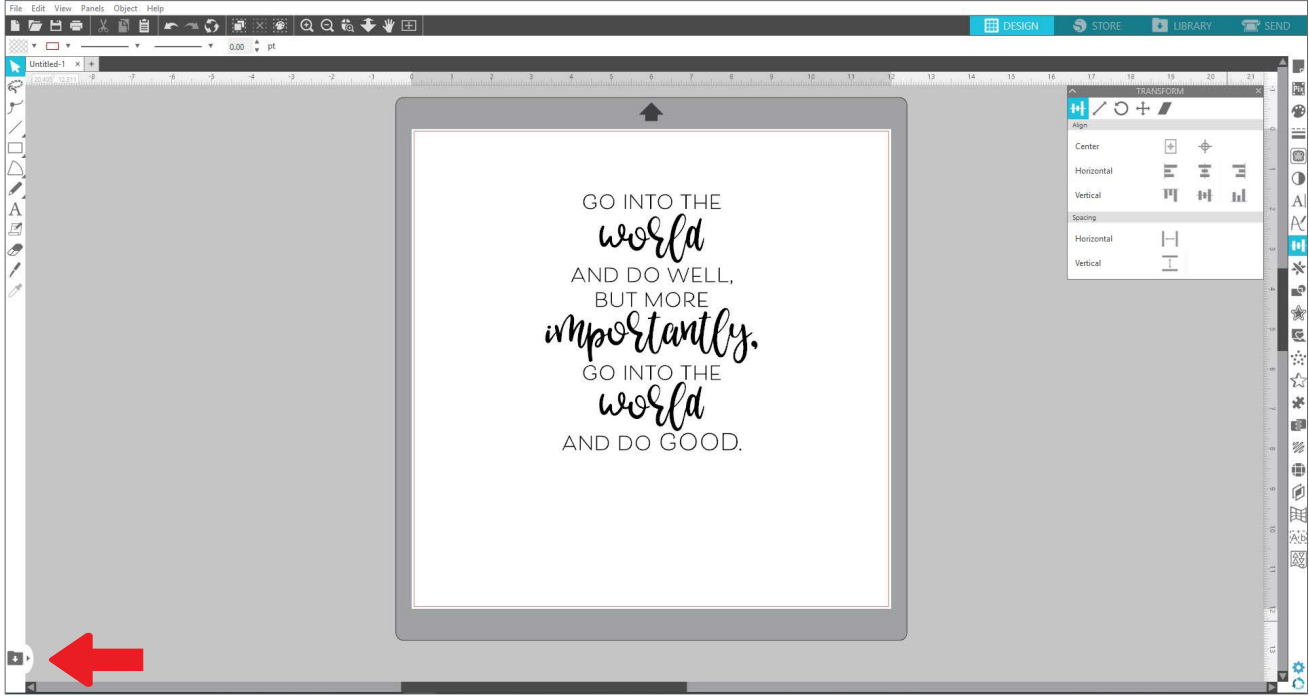

Bölünmüş ekranınız açıldıktan sonra tasarım sayfasına eklemek istediğiniz doğru tasarımı bulmak için kitaplık klasörleriniz arasında gezinebilirsiniz. Bir tasarıma çift tıklayabilir veya tasarımı, tasarım sayfasına yerleştirmek için tıklayıp sürükleyebilirsiniz.

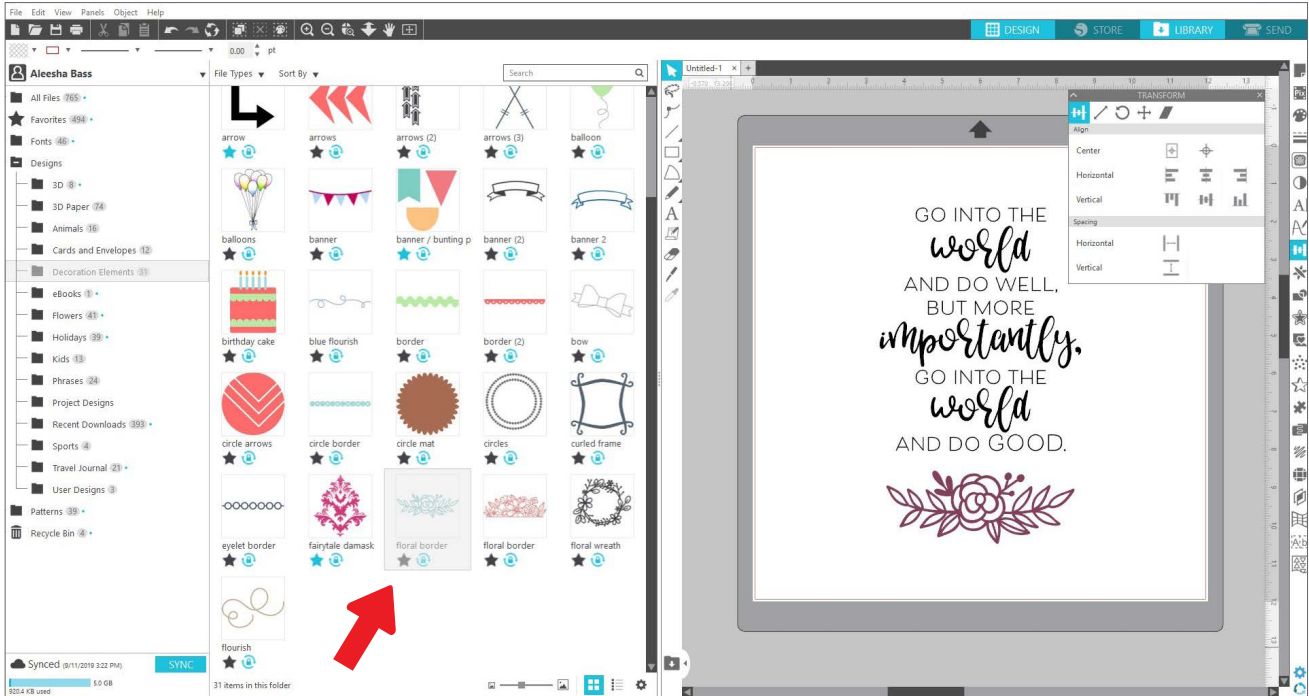

Bölünmüş ekranla işiniz bittiğinde kitaplık bölümünü tekrar gizlemek için bölünmüş ekranın ortasındaki aynı kitaplık simgesine tıklayabilirsiniz.

Silhouette Design Store

Silhouette Design Store, Silhouettemakinenizle kesebileceğiniz, basit kesimlerden, karmaşık desenlere ve tasarımlara, yazı tipleri ve ifadelerden, 3D tasarımlara ve daha fazlası da dahil 170.000'den fazla tasarım içerir. Tasarımların çoğu sadece 99 sent'tir. Design Store'da düzenli olarak satışlar gerçekleşir ve çoğunlukla her hafta bir ücretsiz tasarım yayınlanır.

Silhouette Design Store'a erişmek için, yazılımın sağ üstü köşesindeki Mağaza sekmesine tıklayın. Bu şekilde tarayıcı penceresi açılır ve sizi mağazaya yönlendirir.

Haftanın ücretsiz tasarımı, Fırsatlar sayfasında görüntülenir. Ayrıca diğer fırsatları, yeni tasarımları, trend tasarımları ve daha fazlasını görebilirsiniz.

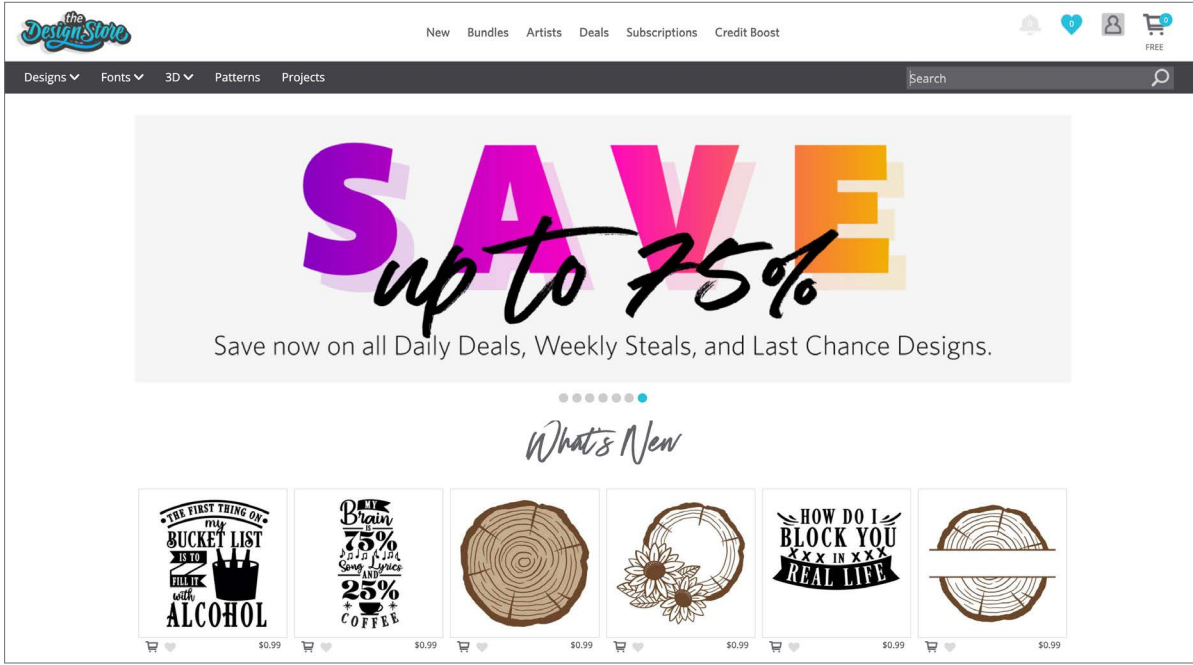

Arama çubuğuna anahtar kelimeler girerek tasarımları aratın veya belirli bir kategorideki tasarımları aramak için menü sistemini kullanın.

Tasarımları İndirme

Şimdilik bu haftanın ücretsiz tasarımına tıklayarak ücretsiz bir tasarım indirmeyi deneyin. Ücretsiz Tasarımı Fırsatlar sayfasında “Ücretsiz Tasarımlar”ın altında bulabilirsiniz.

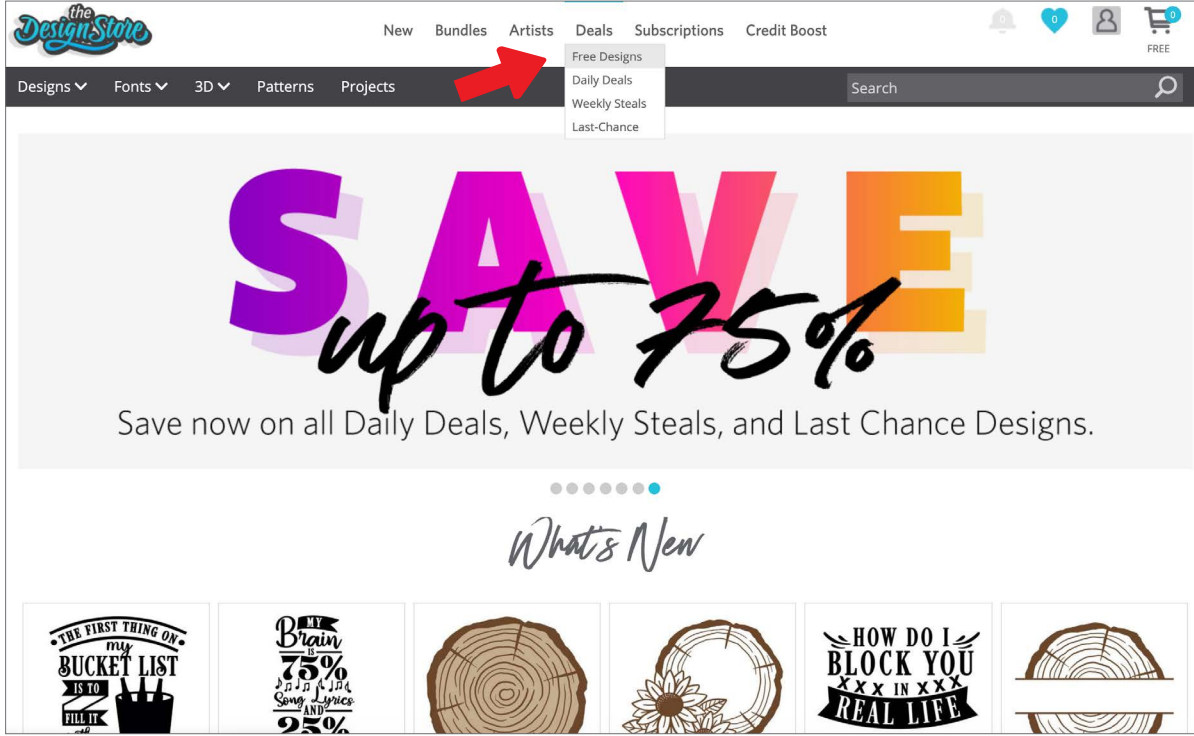

Bir tasarıma tıkladığınızda o tasarım hakkında daha fazla bilgi veren bir pencere açılır. Bunun ne tür bir tasarım olduğunu, dosya türünü ve fiyatını burada görebilirsiniz.

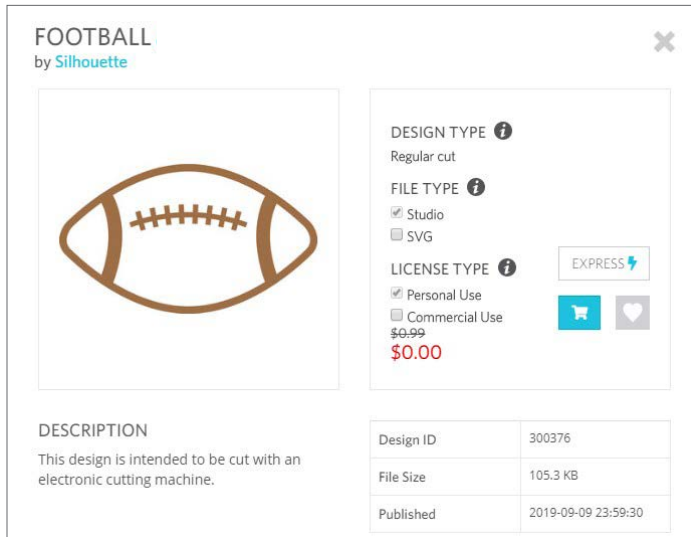

Tasarımı alışveriş sepetinize eklemek için mavi sepet simgesine tıklayın. Daha sonra, alışveriş sepetinize gitmek için oka veya Design Store'un sağ üst köşesindeki simgeye tıklayın.

Ücretsiz bir tasarım indirdiğiniz için alışveriş sepeti toplamınız 0.00\$ olmalıdır.

Alışveriş sepetinizi inceledikten sonra devam etmek için Ödeme düğmesine tıklayın. Bu noktada Design Store tasarımınızı indirmeden önce sizden oturum açmanızı isteyecektir.

Silhouette hesabınız olmalıdır, eğer yoksa yeni bir hesap oluşturmak sadece birkaç saniye sürer. Yeni bir hesap oluşturmak için giriş sayfasındaki “ÜCRETSİZ Kaydol” bağlantısına tıklayın.

Hesabınız oluşturulduktan sonra alışveriş sepetinize tekrar erişmeniz ve ödeme işlemi bir kez daha denemeniz gerekir. Tasarımları her indirdiğinizde parolanızı doğrulamanız istenecektir.

Gönder Paneli

Gönder sekmesine tıkladığınızda solda Tasarım ekranının ve sağda Gönder panelinin gri renkli bir sürümünü görürsünüz. Gönder paneli, mükemmel kesim yapabilmeniz için kesim ayarlarınızda ayarlamalar yapmanızı sağlar.

Gönder sekmesinde seçebileceğiniz dört eylem vardır: Basit, Çizgi, Dolgu ve Katman.

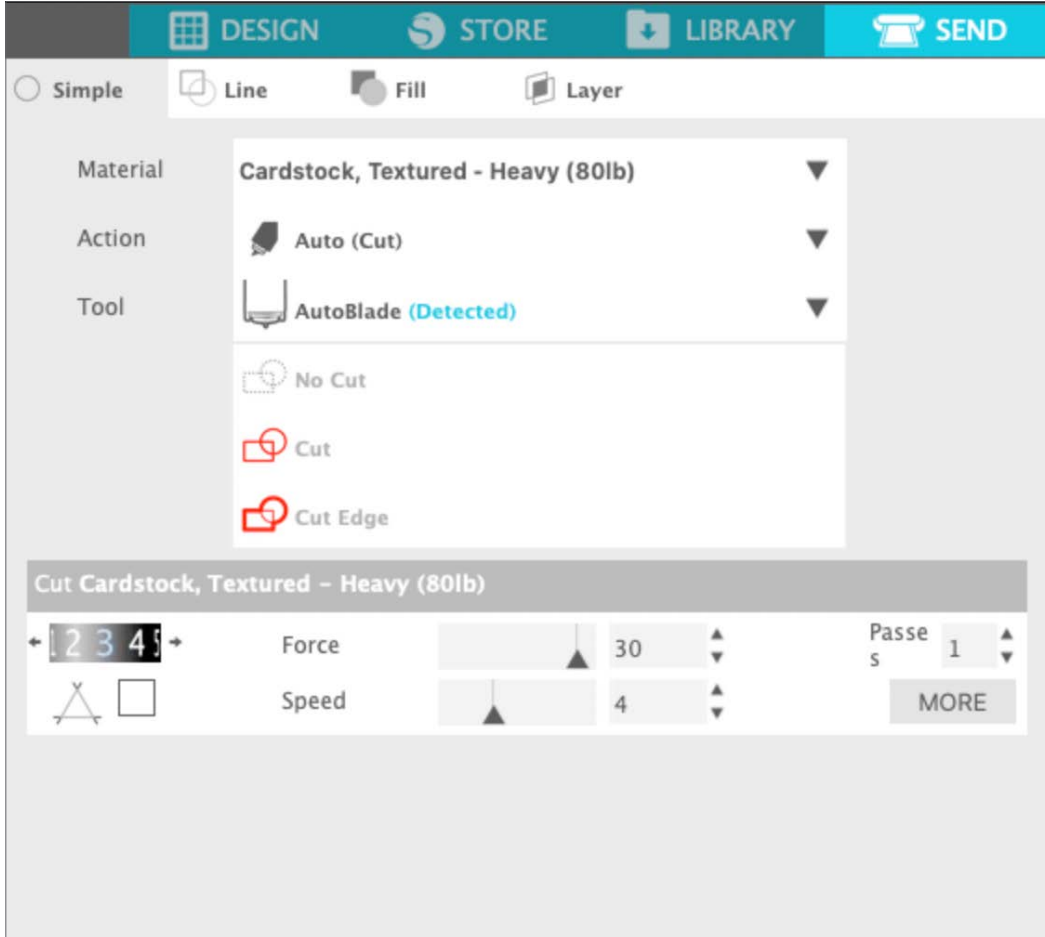

Her eylem, özel kesim ayarlarını yapmanızı sağlar. Kesim için tek yapmanız gereken Basit panelde malzemenizi, eyleminizi ve aracınızı seçip ardından “Gönder” e tıklamaktır.

Gönder ekranında iki bölüm vardır: Sağ taraftaki panel ve sol tarafta tasarımınızı gösteren ekran. Sağ taraftaki panel, eylem seçeneklerinin yanı sıra eylem sekmelerini içerir. Gönder sekmesine girdiğinizde, tasarımınızdaki kesim çizgileri kalınlaşır ve koyulaşır böylece Silhouette cihazınızın tam olarak neyi keseceğini görebilirsiniz.

Tasarımınızda değişiklik yapmak istiyorsanız Tasarım sekmesine tıklayarak Tasarım ekranına dönmelisiniz. Gönder sekmesindeyken tasarımınızı taşıyabilirsiniz ancak tasarımda başka değişiklik yapamazsınız.

Eylem panelindeki ilk seçenek Basit sekmesidir. Burada, malzeme türünü, Silhouette makinenizin gerçekleştirmesini istediğiniz eylemi, ne tür bıçak kullandığınızı, hangi çizgilerin kesilmesini, kazınmasını, çentiklenmesini, kabartılmasını veya noktalanmasını istediğinizi seçebilirsiniz.

Daha gelişmiş ayarlar için Çizgi panelini, Dolgu panelini veya Katman panelini kullanabilirsiniz. Çizgi Paneli veya Dolgu Paneliyle, görüntünün çizgi veya dolgu rengine göre Silhouette cihazının hangi işlemi gerçekleştireceğini belirleyebilirsiniz. Birden fazla katmana sahip bir tasarımınız varsa kesilecek katmanları seçmek için Katman panelini kullanabilirsiniz.

Portrait 3ü Hazırlama

Malzemeyi Kesim Altlığına Yerleştirme

Kesim altlığından yapışmaz koruyucuyu çıkarın. Yeni altlık ilk başta çok yapışkan olur. Kesim altlığınıza yerleştirdiğiniz malzemeye zarar vermemek için yapışkan alt tarafı, denim veya mikrofiber gibi çok fazla tüy bırakmayan bir yüzeye yerleştirin. Bu sayede altlık daha az yapışkan hâle gelir ancak yine de malzemelere zarar vermeden tutmasını sağlar.

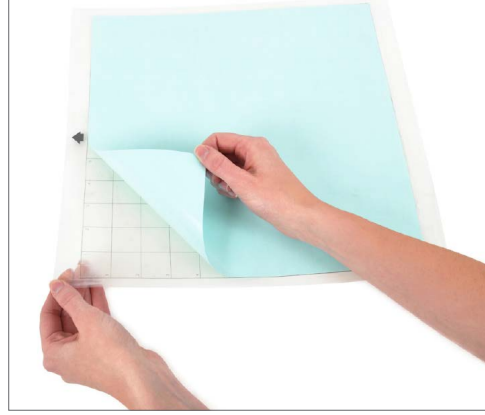

Kağıdınızı veya diğer aracınızı kesim altlığının üzerine Silhouette Studio®'da gösterilen diyagrama göre yerleştirin.

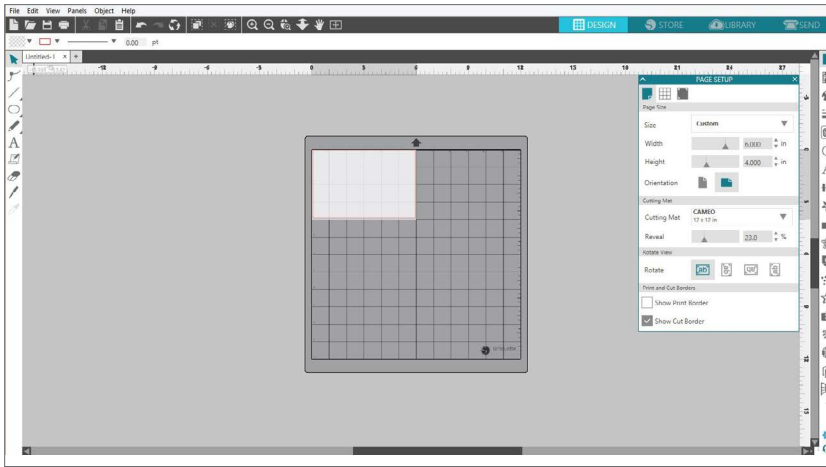

Portrait'i Açma

Güç düğmesine basarak Silhouette Portrait®'i açın ve makinenin çalışmasını bekleyin. Kesme altlığını makineye beslemek için

- ▶ Kapağı kaldırın.
- ▶ Altlığın sol kenarını makinenin sol tarafındaki mavi hizalama işaretiyle hizalayın.
- ▶ Altlığı beyaz silindirlere doğru bastırın.
- ▶ Altlığınızı kesme konumuna yüklemek için dokunmatik panelde yukarıyı gösteren oka basın.

Ekranda belgenizin altında kesim altlığının görüntüsünü görmüyorsanız, pencerenin sağ tarafındaki Silhouette araç çubuğunun en üstündeki Sayfa Düzeni düğmesine tıklayın. Kesim Altlığı bölümünde, Portrait altlığını seçin.

Ekrandaki görüntüyü, altlık üzerinde kesilmesini istediğiniz yere konumlandırın. Tasarımınızın sayfadaki kırmızı sınırlar içerisinde olduğundan emin olun.

Aracı Yükleme

Araç veya bıçak seçmek Silhouette makinenizi kesime hazırlamak için önemli bir adımdır. Makineniz AutoBlade ile geldiği için bunu takabilirsiniz. Farklı bıçak stilleri, farklı yöntemlerle ayarlanır. Farklı bıçak türlerini ayarlamaya yönelik talimatlar bıçak ambalajında yer alır.

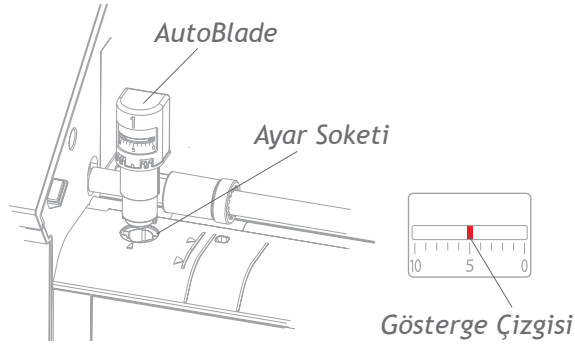

AutoBlade'i kullanıyorsanız, tasarımınızı kesilmesi için gönderdiğinizde bıçak otomatik olarak ayarlar. AutoBlade'i veya başka bir bıçağı elle ayarlamak için, makinedeki ayar soketini veya makinenizle beraber verilen el aracını kullanın. Kırmızı gösterge çizgisi istenen ayara gelene kadar bıçağı ayar yuvasının içinde nazikçe yukarı aşağı oynatın.

| Bıçak ayarı | Malzeme |
|-------------|---|
| 1 | Vinil ve pürüzsüz ısı transfer malzemesi gibi ince malzemeler |
| 2-3 | Kâğıt, karton ve floklu ısı transfer malzemesi gibi orta ağırlıkta malzemeler |
| 4-6 | Dokulu kartonlar ve kalıp kâğıtları gibi daha kalın malzemeler |
| 7-10 | Tuval gibi kalın malzemeler |

Yukarıdaki bıçak ayarları sadece AutoBlade, Cırcırlı Bıçak veya Premium Bıçak için geçerlidir. Her durumda daha ileri bıçak ayarları daha fazla bıçak etkisi sağlar ve daha kalın malzemeler kesmek içindir. Farklı malzemeler için önerilen bıçak ayarları için Silhouette Studio®'ya bakın.

Otomatik Araç Tespiti

Otomatik Araç Tespiti Portrait 3 için yenidir. Bu özellik, yazılımın makineye hangi aracın takıldığını algılamasını sağlar ve yazılım Gönder panelindeki eylem seçeneklerini otomatik olarak doldurur.

Bu özellik sadece Portrait 3 ve Cameo 4 ve uyumlu araçlarında kullanılabilir. Araçların ve araç adaptörlerinin arkasında küçük bir metal şerit görebilirsiniz. Makineye ve dolayısıyla yazılıma alet tutucuya hangi aracın sokulduğunu iletir.

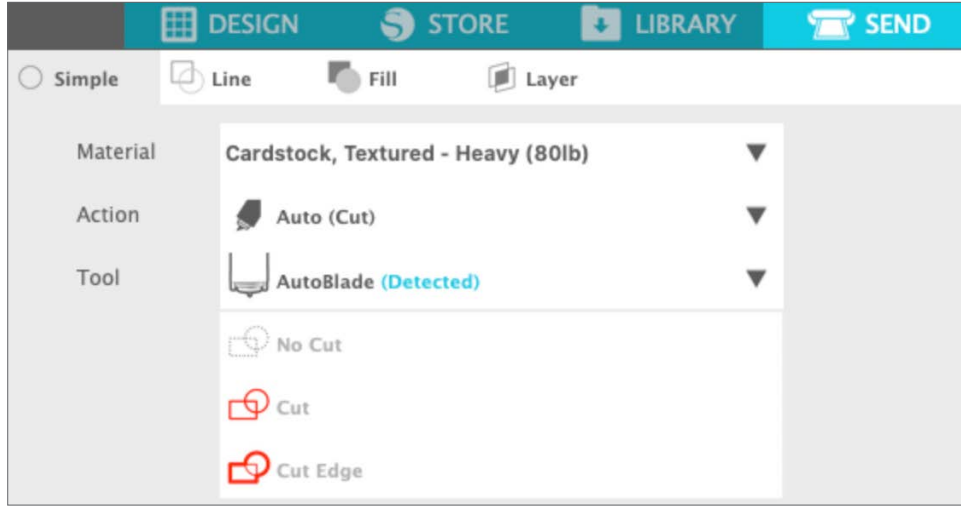

Araç Adaptörleri (Ayrı Satılır)

Portrait 3 araç tutucusunun yapısı önceki Cameo sürümlerinden biraz farklı olduğu için Portrait 3'e araç eklemek için Portrait 3 bu araç adaptörlerini kullanabilir:



Mavi araç adaptörünü Silhouette Çizim Kalemi ile kullanın



Derin Kesim Bıçağı ile gri takım adaptörünü kullanın



Siyah araç adaptörünü Standart (Çırcırlı) ve Premium Bıçaklarla kullanın



Beyaz araç adaptörünü 2mm Kraft Bıçakla kullanın

Kilitleme ve Kilit Açma Aracı

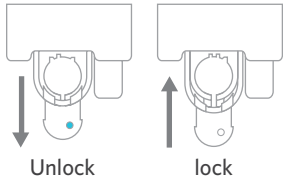

Kilit Kolu

Önce kilit kolunu çekerek araç tutucu pozisyonunun kilidini açın. AutoBlade 'i (veya kullandığınız aracı veya araç adaptörünü) araç tutucuya takın ve kilitleme mekanizmasını tekrar yerine itin. Kilit kolunu tekrar içeri iterken aracın aşağı itilmesi faydalı olabilir. Bu, aracın emniyetli bir şekilde yerine oturmasını sağlayacaktır.

Hangi aracın eklendiği de önemli değildir; her araç aynı şekilde yerine kilitlenir.

Araç tutucunun kilitleme mekanizması üzerinde tek mavi rengi görürseniz, aracın güvenle kilitlendiğini anlarsınız.

Malzemeyi Yükleme

Malzeme, kesme altlığına yüklendiğinde kesme altlığını makineye yükleme zamanı gelmiştir. Kesme altlığının sol kenarını, taşıyıcının önündeki gri çizgi ve beyaz silindirlerle hizalayın. Portrait 3'teki Yükle düğmesine tıklayın. Beyaz silindirler kesme altlığınızı kavrayacak ve yerine hareket ettirecektir.

Malzemenizi yükledikten sonra başlangıç kesme noktasını ayarlamak isterseniz kontrol panelindeki veya Silhouette Studio® yazılımındaki okları kullanabilirsiniz.

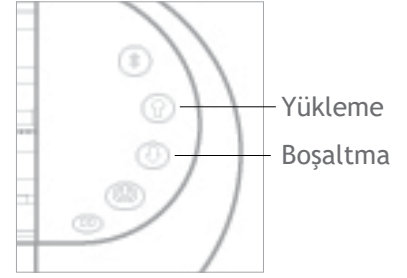

Tasarımı Kesme

Tasarımınız seçildikten, malzeme yüklendikten ve makine hazırlandıktan sonra ilk kesiminizi yapmaya hazırsınız!

Eksik kalan gerekli bilgilerin tamamını eklemek için Silhouette Studio®'a geri dönün. Basit eylemi kullanarak keserken her bölümden neler bekleyebileceğiniz aşağıda açıklanmıştır.

Malzeme, eylem ve araç için açılır seçenekleri göreceksiniz.

İlk önce malzemenizi seçin. Seçiminizin doğru olması önemlidir çünkü Silhouette Studio® her bir malzeme için ince kesim ayarlarını yapmıştır. Ayarlamalar yapmanız gerektiğini fark ederseniz bu ayarları değiştirirsiniz. Yeni bir malzeme eklemeniz gerekiyorsa malzeme açılır menüsünün altındaki "Yeni Malzeme Türü Ekle" düğmesine tıklayabilir ve kendi kesim ayarlarınızı ekleyebilirsiniz.

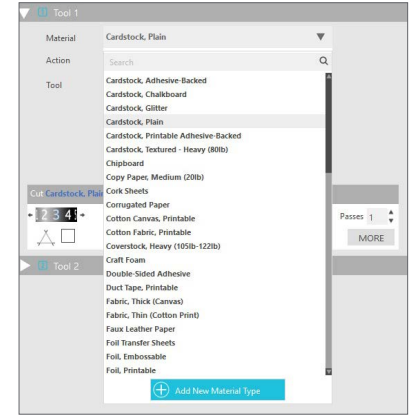

Daha sonra aracı seçin veya doğru aracın seçildiğinden emin olun. Otomatik Araç Tespiti ile makineniz alet tutucuda hangi aletin otomatik olduğunu algılamalıdır. AutoBlade takıldıktan sonra buradaki gibi görünür.

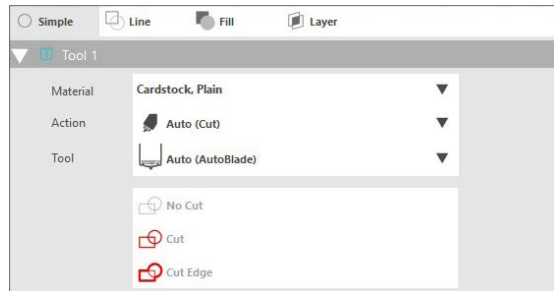

Artık Gönder düğmesine tıklamak ve Silhouette cihazınızın tasarımınızı net bir şekilde kesmesini izlemeye hazırsınız!

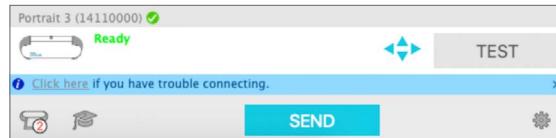

Bir tasarımı kesmek için ne yapmanız gerektiğini hatırlatmanız gerekirse Gönder düğmesinin sol tarafındaki Gönder panelinin sol alt köşesindeki mezuniyet kepi simgesine tıklayabilirsiniz. Bu da izlemeniz gereken adımların kısa bir slayt gösterisini gösterecektir.

Altlık olmadan Kesim (Kalıplı kesim)

Kalıplı kesim destekli kesim malzemeleri kullandığınızda kullanılır (ör. vinil, ısı transferi, etiket levhalar, vb.)

Silhouette makinenizin kalıplı kesimi doğru bir şekilde gerçekleştirmesi için Silhouette Studio®’da ayarları yaptığınızdan emin olun. İlk olarak kesim altlığını Sayfa Düzeni sekmesinde “Yok” olarak ayarlayın. Daha sonra Gönder sekmesine gidin ve Gönder panelinde listelenen doğru malzemelere sahip olduğunuzdan emin olun. Son olarak tasarımınızı makinenize gönderin.



Altlık olmadan Kesim (Çıkartmalı Kesim)

Altlık olmadan ikinci kesim seçeneği Portrait 3 için yeni bir özelliktir! Şimdiye kadar ilk defa kâğıt ve karton gibi malzemeleri kesme altlığı olmadan kesin. Bu özellik sayesinde Portrait stratejik yerlerde delik açma kesimleri kullanarak malzemeyi kesecek ancak yerinde tutacaktır. Malzeme kesme makinesinden çıkarıldıktan sonra kesilen tasarımı kâğıttan çıkarmanız yeterlidir.

Bıçak alanının altında çalışan bir kanal sayesinde, Portrait 3 kesim altlığı olmadan da malzemeyi baştan sonra kesen özel bir kesme işlemi gerçekleştirebilir. Bunu, malzemenin bir kısmını tam sayfaya bağlı halde bırakarak keserken, bıçağı küçük bölmelerde kaldırarak yapar. Elde edilen kesim işi, kesme işlemi tamamlandıktan sonra malzemedен dışarı çıkartılabilir.

1. Uyumlu bir Portrait modeliniz (sadece Portrait 3) olduğundan ve makinenizin yazılımınıza bağlı ve yazılımınızla senkronize olduğundan emin olun.
2. Sayfa Düzeni paneli içindeki açılır kesim altlığı menüsünden, Kalıplı kesim seçeneğinde yaptığımız gibi “Yok”u seçin. Ortam boyutunuzu tam olarak kullandığınız malzeme boyutuna ayarlayın.
3. Gönder paneli içinde malzeme türünüzü seçin. Yazılım, kesim altlığınıza ve malzeme seçimlerinize göre işlem için otomatik olarak “Kesim” veya “Çıkartmalı Kesim” seçiminin yapıldığını bilir. Tamamen kesilmesi için genellikle altlık gerektiren kâğıt ve benzeri sert malzemeler, Sayfa Düzeni sekmesinde hiç altlık seçmediğinizde “Çıkartmalı Kesim” kullanmalıdır.

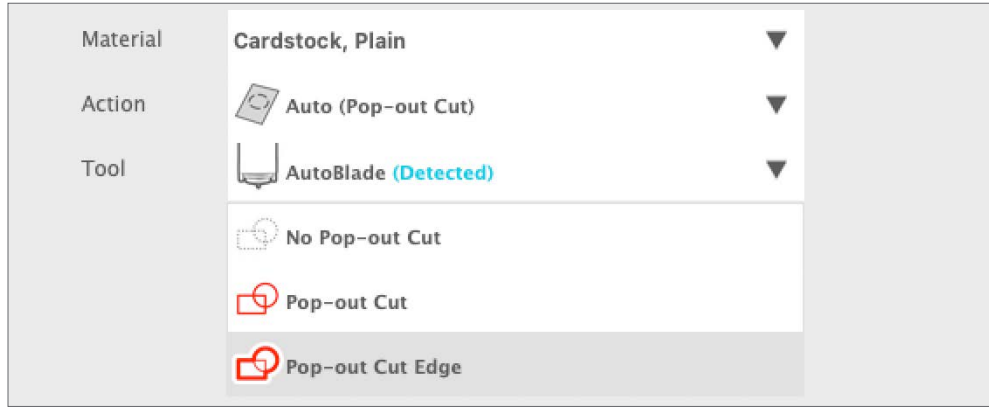

Unutmamanız gereken bazı noktalar:

- ▶ Çıkartmalı Kesme modu, kopya kâğıdı veya kumaş gibi ince veya esnek malzemeler için tasarlanmamıştır.
- ▶ Çıkartmalı Kesme özelliği sadece Cameo 4 makine hattı ve Portrait 3 ile kullanılabilir. Eski Silhouette kesim modellerinden birini (Cameo 3, Portrait 2, vb.) kullanıyorsanız, karton ve diğer kâğıt malzemeleri kesmek için bir kesim altlığı kullanmalısınız.
- ▶ Test kesimi yaparak tasarımınızı kesmeden önce doğru kesim ayarlarını seçtiğinizden emin olun.

Bluetooth® Bağlanabilirliği

Silhouette Portrait® 3 Bluetooth® uyumludur ve kablosu iletişime izin verir. Bu şekilde, tasarımları kesilmek üzere makineniz bilgisayarınıza bağlı olmadan Bluetooth® özellikli bir cihazdan Portrait 3 makinenize gönderebilirsiniz.

Bluetooth® özellikli Portrait 3 makinenizi bağlamak için, Bluetooth®'un Portrait makineniz üzerindeki Bluetooth® düğmesine basılarak etkinleştirildiğinden emin olun. Portrait 3'ün keşfedilebilir bir Bluetooth® cihazı olduğunu gösterecek şekilde mavi ışık açık olacaktır.

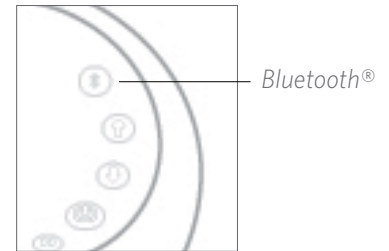

Silhouette Studio®'da Gönder sekmesine gidin. Bluetooth® bağlantısını kurmak için makine simgesine ve Portrait 3'e tıklayın. Birkaç saniye sonra Portrait'in durumu Gönder panelinde “Hazır” olarak görünecektir ve kurulum tamamlanır.

Daha Fazla Bilgi Nerede Bulunur

Tam Yazılım Kılavuzu

Yardım > Kullanıcı Kılavuzuna tıklayarak Silhouette Studio® içindeki resimli Kullanıcı Kılavuzunu görüntüleyin.

Web Sitesi

Belirli özellikler ve farklı ortam türlerinin Silhouette Portrait® ile nasıl kesileceği hakkında adım adım yardım almak için SilhouetteAmerica.com adresindeki eğitimler bölümünü ziyaret edin.

Blog

Makineniz, eğitimler ve nasıl yapılır, e-Kitaplar, videolar ve yaratabileceğiniz yeni proje fikirleri hakkında bilgi almak için Silhouette101.com adresindeki resmi Silhouette blogunu ziyaret edin. Pek çok blog yayını Silhouette ürünlerinin ve yazılımının gelişmiş kullanımı için adım adım talimatları içerir.

Haber bülteni

Ürün güncellemelerini ve özel teklifleri e-posta yoluyla almak için SilhouetteAmerica.com adresinden Silhouette haber bültenine kaydolun.

Müşteri Hizmetleri

Başka sorularınız varsa müşteri hizmetleri ile iletişime geçmekten çekinmeyin:

Silhouette America, Inc.

support@silhouetteamerica.com

<https://www.silhouetteamerica.com/contact>